

## 詳細図：（玄関ドア用）観音開き戸枠

### ＜W寸法図＞

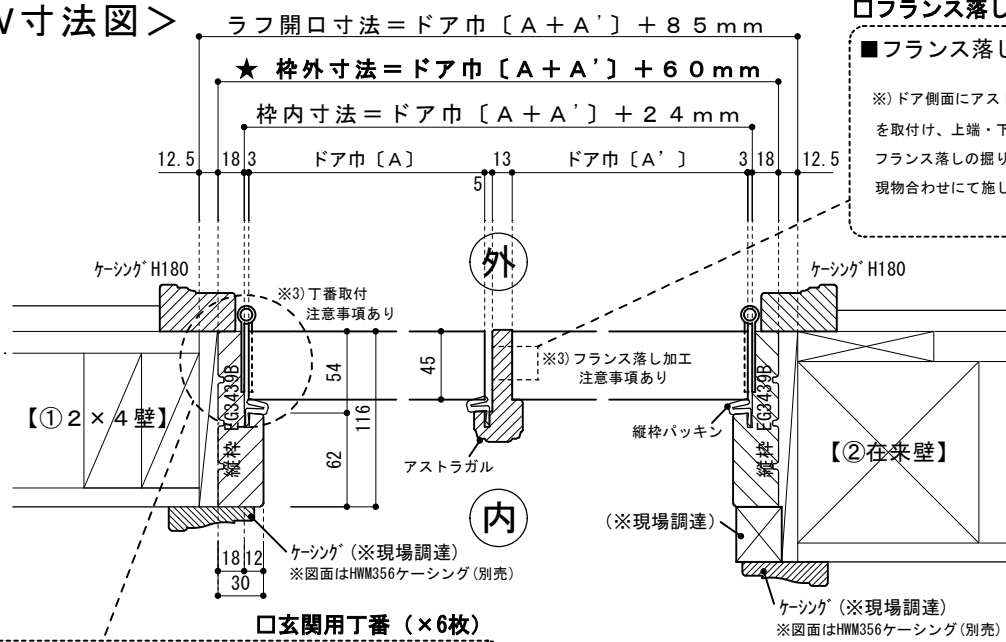

#### □ フランス落し (×2個)

##### ■ フランス落しの加工

※) ドア側面にアストラガルを取付け、上端・下端にフランス落しの掘り込みを現物合わせにて施します。

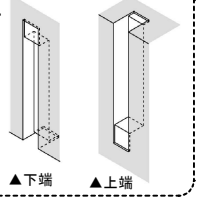

#### □ 玄関用丁番 (×6枚)

##### ■ 丁番の加工参考図

※) 丁番の厚み程度掘り込み (現物合せ)、両羽根が平行になるように取り付けます。  
 ※) ドア側/ドア枠側に掘り込んで下さい。

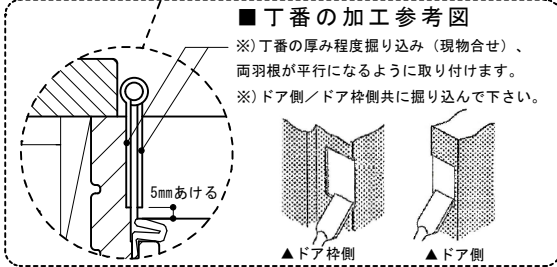

#### □ 上部枠・縦枠 (2135×3本)

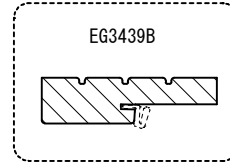

#### □ 横・縦ケーシング (2135×3本)

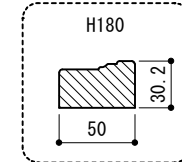

#### □ アストラガル (2440×1本)

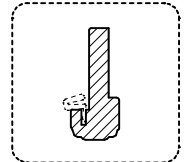

※部材はすべて、少し長めの切りっぱなし材です。

### ＜H寸法図＞

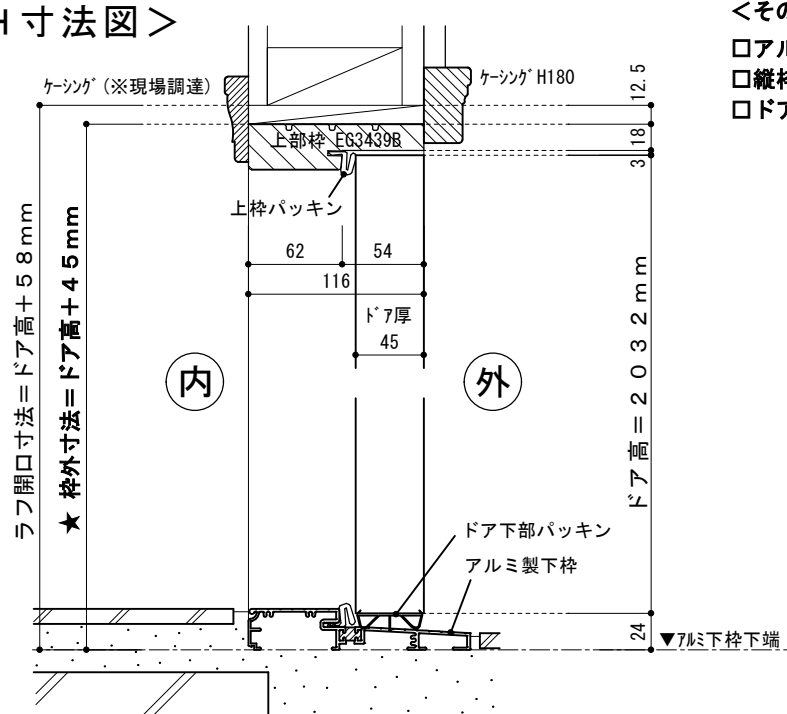

#### ＜その他の付属品＞

- アルミ製下枠 (×1本)
- 縦枠・上枠・アストラガル用パッキン (2033×4本)
- ドア下部パッキン (×2本)

#### ■ 丁番の取付位置について

※) 木製玄関ドアは、ドア本体の重量が重くなっており、経年変化によるドアの垂れ下がりを防止するため、丁番①から丁番1枚分程度空けた位置に丁番②を取り付けることをおすすめします。

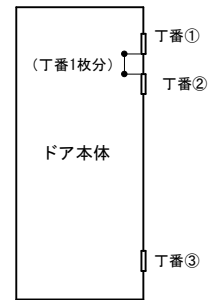

※ドアノブ等の穴開けや丁番・アストラガルの掘込等は、加工オプション【(kg2) 玄関ドア・観音開き戸加工】をご利用いただくか、現場加工をお願いします。

寸法表	W (幅)					H (高さ)		
	ドア巾 A	ドア巾 A'	枠内寸法	★ 枠外寸法	ラフ開口寸法	ドア高	★ 枠外寸法	ラフ開口寸法
	762	762	1548	1584	1609	2032	2077	2090
	813	813	1650	1686	1711			
	915	915	1854	1890	1915			