

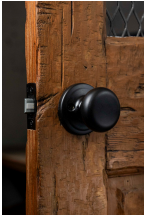

商品コード：g61  
木製玄関ドア 観音 アイアン格子 Low-E ID-956  
ドアサイズ(玄関用) 観音開き①：W813×2 無塗装・無加工(受注製作)  
¥468,600

1 ￥468,600



商品コード：n31  
ドアノブ握り玉 ID-731  
ドアノブ 種別：空錠 (ロック機能なし)  
ドアノブ(色選択)：ブラック色  
ご注意:本商品は室内ドア用または庇のある玄関ドア用で、水に濡れると急速な劣化の恐れがありますのでご注意ください。  
¥9,680

1 ￥9,680



商品コード：n39  
【玄関用】 シングルシリンダー錠 ID-501  
シリンダー錠色：ブラック色  
¥19,800

1 ￥19,800



商品コード：n58-1  
【玄関用】 ドアクローザー(外開き仕様) ID-964  
ドアクローザー 色：ブラック  
¥13,200

1 ￥13,200

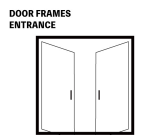

商品コード：w19-3-k  
【玄関ドア用】 観音・親子 兼用枠セット (外開き) ID-1107  
付属金物(3色)：ブラック  
カット加工：ドアサイズに合わせて縦枠と下枠をカット  
塗装:なし (無塗装)  
塗装ありのお客様へ:同じ塗料を使ってもドアと枠は同じ色にはなりません。予めご了承ください。  
¥108,845

1 ￥108,845

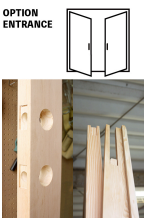

商品コード：kg2-DW  
【玄関用 オプション】 観音開き・親子戸加工 ID-717  
加工箇所：ドア本体+枠セット  
加工内容：ノブやカギの掘込+丁番掘込+フランス落とし掘込  
メインドアの吊元について:・B：右吊元  
取りつける金物の加工位置 (ノブ・鍵・丁番など):・弊社標準 (おまかせ)  
¥24,079

1 ￥24,079

合計（税込）：

¥ 644,204

東京都

配送区分：106

送料：10,200円

## ご注文検討のお客様へ

※)商品詳細ページ記載の【出荷状況・納期】は、本日(2026年4月3日)ご注文いただいた場合の予定となっております。

※)弊社では、先にご注文いただいたお客様から順番に製作スケジュールをお組みするため、ご注文日によっては納期が大幅に変更となる場合がございます。

※)お早めにご注文していただけますと製作作業完了後、弊社で無料のお取り置きをさせていただきます。

※)必着の納品日をご希望の場合は、お早めのご注文をオススメいたします。

※)枠先行出荷も可能です。(別途2~3千円必要) ご希望の際はお申し付けくださいませ。

WOOD DEPOT MON - SAT 9:00 - 18:00 〒520-2134 滋賀県大津市蟹谷3-9 TEL 077-537-3901 / FAX 077-537-3902

# 詳細図：（玄関ドア用）観音開き戸枠・親子戸枠 兼用 外開き戸枠

## <W寸法図>

ラフ開口寸法 = ドア巾 [A + A'] + 85 mm

★ 枠外寸法 = ドア巾 [A + A'] + 60 mm

枠内寸法 = ドア巾 [A + A'] + 24 mm

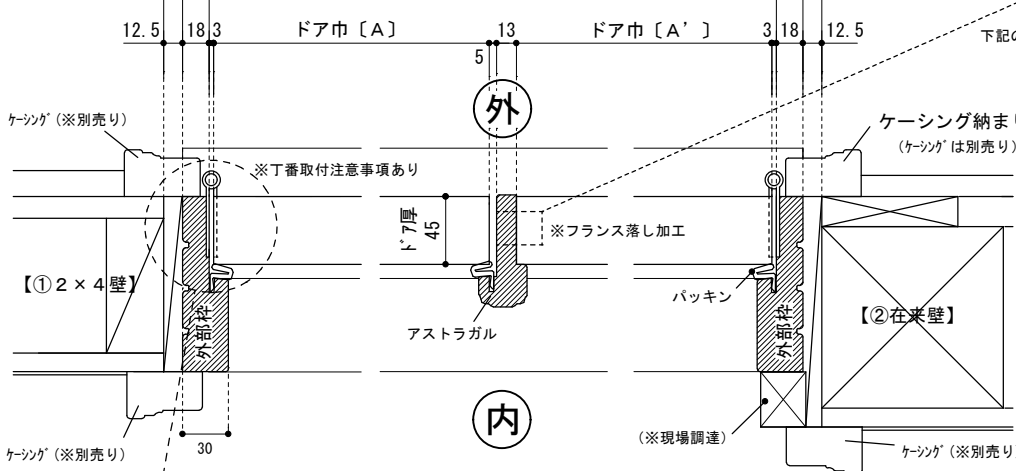

### ■ フランス落しの加工

※) ドア側面にアストラガルを取付け、上端・下端にフランス落しの掘り込みを現物合わせにて施します。

▲ 下端 ▲ 上端

下記の納まりは参考までです。必ず現場の施工方法に従ってください。

### ■ その他の外部側納まり参考図

モルタル塗り直し 固定枠納まり

モルタル 固定枠納まり (※現場調達)

### ■ 丁番の加工参考図

※) 丁番の厚み程度掘り込み (現物合せ)、両羽根が平行になるように取り付けます。  
※) ドア側/枠側共に掘り込んで下さい。

5mmあける ▲ ドア側 ▲ 枠側

### ■ その他の室内側納まり参考図

クロス巻込み 固定枠納まり

(※現場調達) (※現場調達)

### <セット内 付属品>

□ 外部枠 (2133×3本)

□ パッキン (2133×4本)

□ アルミ製下枠 (1960×1本)

□ アストラガル (2032×1本)

□ 玄関用丁番 (×6枚)

□ フランス落とし (×2個)

※部材はすべて、少し長めの切りっぱなし材です

## <H寸法図>

### ■ 丁番の取付位置について

※) 木製玄関ドアは、ドア本体の重量が重くなっておりますので、経年変化によるドアの垂れ下がり防止するため、丁番①から丁番1枚分程度空けた位置に丁番②を取り付けることをお勧めします。

丁番① (丁番1枚分) 丁番② 丁番③

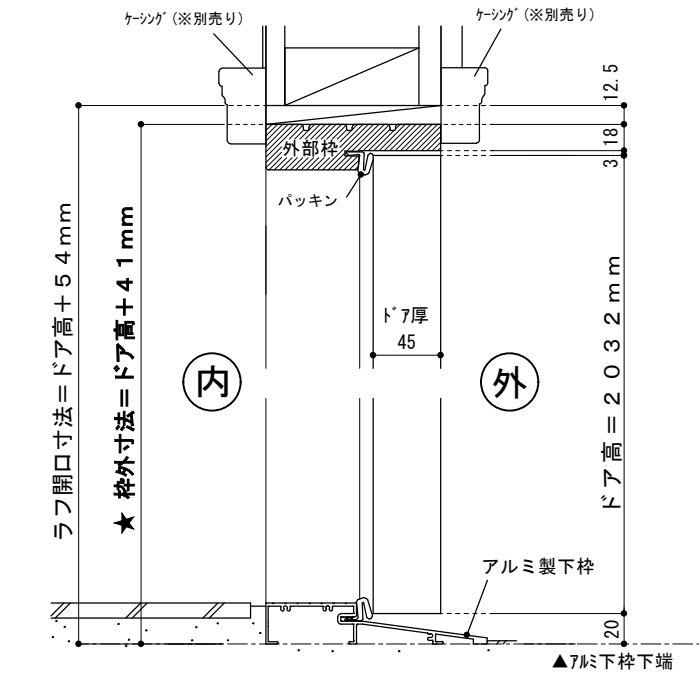

※ノブ等の穴開けや丁番・フランス落としの掘込等は、加工オプション【(kg2) 玄関ドア・観音開き戸加工】をご利用いただくか、現場加工をお願いします。

寸法表	W (幅)					H (高さ)		
	ドア巾A	ドア巾A'	枠内寸法	★枠外寸法	ラフ開口寸法	ドア高	★枠外寸法	ラフ開口寸法
親 + 親	762	762	1548	1584	1609	2032	2073	2086
	813	813	1650	1686	1711			
	915	915	1854	1890	1915			
親 + 子	762	305	1091	1127	1152	2032	2073	2086
	813	305	1142	1178	1203			
	915	305	1244	1280	1305			

# <玄関枠組み立て手順参考書>

## 外開き用

(※ケーシング納まりの場合)

<注意> 以下の内容は参考としてご利用ください。  
各現場ごとの状況によって異なる場合がありますので、必ず現場の施工方法に従ってください。

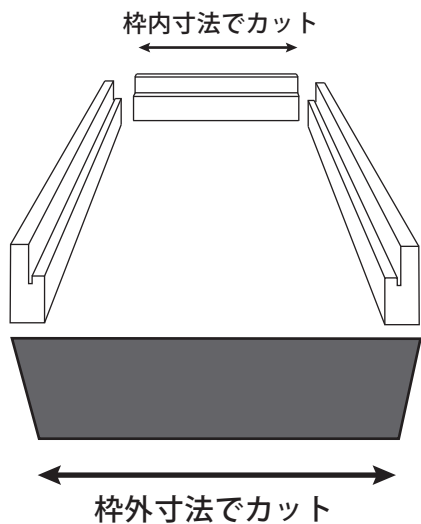

1. アルミ製下枠は枠外寸法・上枠は枠内寸法でカット
2. 縦枠は戸当りやアルミ製下枠に合わせて欠き込む  
(「ドアサイズに合わせて縦枠と下枠をカット」を購入された方は上枠を枠内寸法に合わせてカットしてください。)

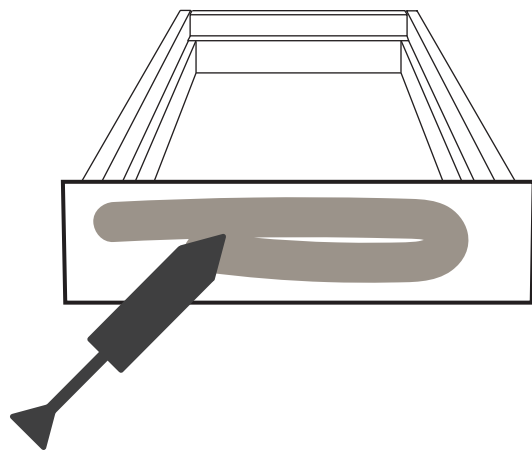

### 4. トロ詰め (任意)

<注意>

使用時にアルミ製下枠に荷重がかかるため、必ず下枠と土間の間に隙間を作らずに施工してください。

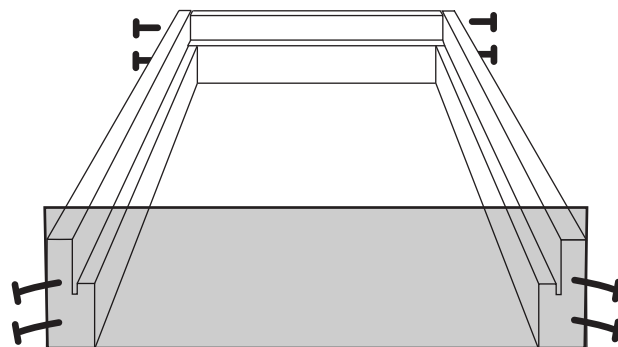

### 3. フレキ付の木工細ビスで四方を組む

(木ビスは商品に含まれません。現場調達材です。)

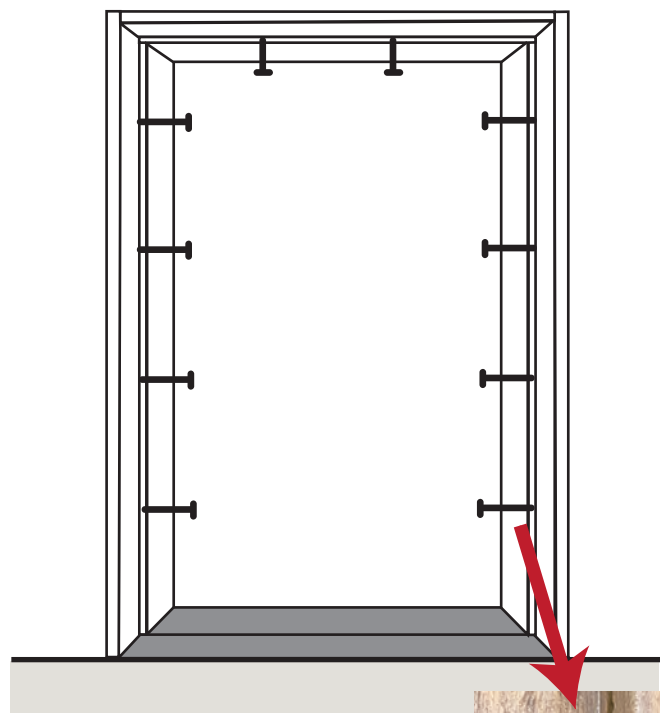

### 5. 壁に取り付け

- ・ビスを打つ際は 斜め・鋭角に打つ
- ・ビス穴はパッキンを取り付けると隠れる位置



- ### 6. 壁と枠の取合いはシーリング材で捨て打ちしてください。

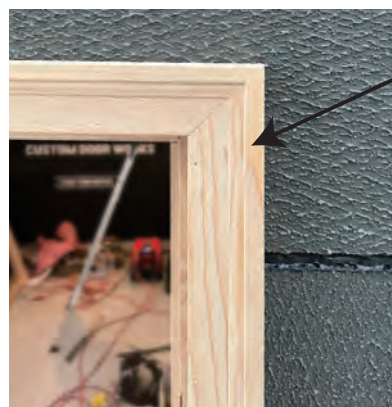

ケーシングは別売り  
セットには含まれません

- ### 7. ケーシングは形状に合わせてカットや欠き込み加工が必要です。



# 玄関用シングルシリンダー錠加工図 (n39 )

## ドア本体側

取付の高さ…特に指定はございません。

### 【加工手順】

1. シングルシリンダー錠の穴をあける

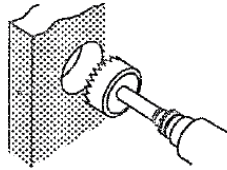

2. ラッチ穴をあける

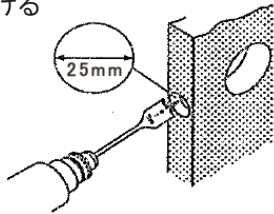

3. ラッチプレートを合わせて印をつける

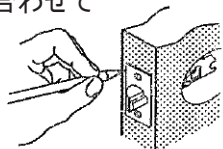

4. ラッチプレートの厚み分を彫り込む

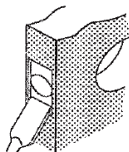

ラッチプレート  
彫り込み  
現物合わせ

ラッチ穴  
φ25mm

扉厚  
35mm ~ 48mm

シリンダー錠穴  
φ54mm

バックセット  
60mm or 70mm

## ドア枠側

### 【加工手順】 ※ 現場にて加工お願いいたします

1. ストライクプレートに合わせて印を付ける

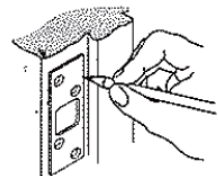

2. ストライクプレートの厚み分を彫り込む

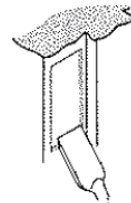

3. 彫り込んだ部分の中心に穴をあける

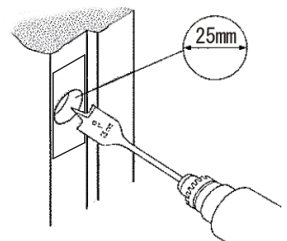

ストライクプレート  
彫り込み  
現物合わせ

穴のサイズ：  
φ25mm  
深さ 25mm